

NOWOŚĆ:
ZADASZENIA
NAD DRZWI,
OKNA, BALKONY

- lekka konstrukcja – elegancki wygląd
- nowoczesne materiały – poliwęglany lite
- możliwość łączenia na szerokość
- atrakcyjne ceny
- ochrona przed niepogodą
- poprawia wygląd wejścia
- łatwość montażu – 30 min
- wszystkie elementy w jednym opakowaniu

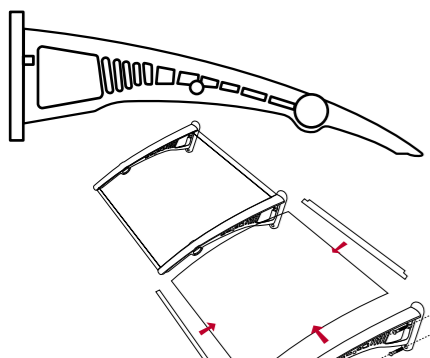

SERIA F
1200 mm x 600 mm (szer. x głęb.)
(można łączyć na szerokość)

Komplet zawiera:

- Dwie płyty **poliwęglan lity przezroczysty**
- Trzy wsporniki tworzywowe **czarne**
- Listwę przednią
- Listwę tylną
- Kołki montażowe
- Instrukcję montażu

CANA DETAL: **324 PLN BRUTTO**

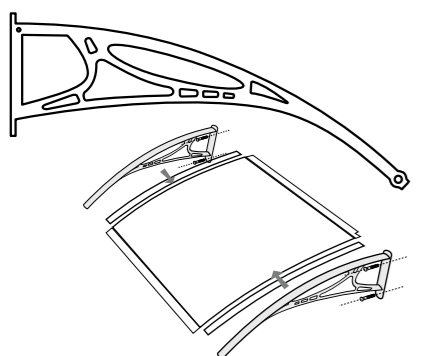

SERIA H
1200 mm x 700 mm (szer. x głęb.)
(można łączyć na szerokość)

Komplet zawiera:

- Płyte **poliwęglan lity przezroczysty**
- Wsporniki tworzywowe **srebrne**
- Listwę przednią
- Listwę tylną
- Kołki montażowe
- Uszczelkę gumową
- Instrukcję montażu

CANA DETAL: **374 PLN BRUTTO**

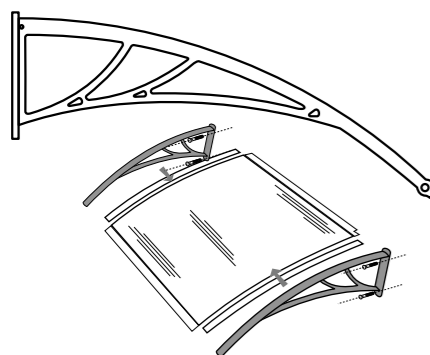

SERIA D
1400 mm x 1000 mm (szer. x głęb.)
(można łączyć na szerokość)

Komplet zawiera:

- Płyte **poliwęglan komorowy bezbarwny lub dymny**
- Wsporniki tworzywowe **czarne**
- Listwę przednią
- Listwę tylną
- Kołki montażowe
- Instrukcję montażu

CANA DETAL: **374 PLN BRUTTO**

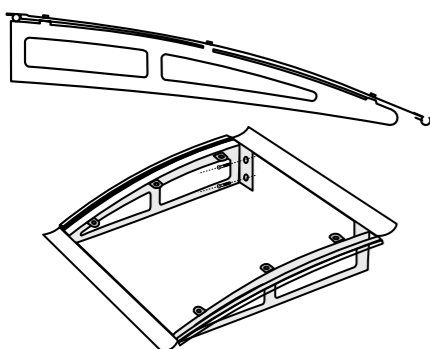

SERIA N
1400 mm x 1000 mm (szer. x głęb.)
(nie można łączyć na szerokość)

Komplet zawiera:

- Płyte **poliwęglan lity przezroczysty**
- Wsporniki **aluminiowe srebrne**
- Listwę przednią
- Listwę tylną
- Kołki montażowe
- Instrukcję montażu

CANA DETAL: **674 PLN BRUTTO**



NOWOŚĆ! Przylgowe drzwi STRONG z listwowym zamkiem antywłamaniowym



KATALOG

PROMOCJA
„ELEGANCKI DOM”
W CENIE DRZWI CLASSIC
– KOMPLET ELEGANCKICH OKUC

Kolekcja Euronord Classic to tradycyjne drzwi często spotykane w polskich domach. Dzięki nim dom będzie ciepły, cichy i bezpieczny. Drzwi te przy swej atrakcyjnej cenie oferują wysoką trwałość, wygodę użytkowania i pozwalają na łatwe utrzymanie czystości.

W codziennej eksploatacji docenicie Państwo unikalne rozwiązania zastosowane w tej kolekcji. Uszczelki magnetyczne przyciągające się do powierzchni skrzydła zwiększą szczelność drzwi. Naturalnie wyglądające, najlepsze okleiny niemieckiej firmy Renolit i powłoka „Perfect Paint” wraz z głębokim tłoczeniem HD zagwarantują elegancki wygląd Państwa domowego wejścia.

Gładka powierzchnia

Skrzydła powlekane są wielowarstwowo w doskonałej technologii „Perfect Paint”, a ich gładka powierzchnia jest łatwa w utrzymaniu czystości.

Bogate tłoczenie paneli

Skrzydło otrzymuje estetyczny wygląd dzięki głębokim i bogatym przetłoczeniom paneli. W drzwiach Euronord tłoczenie wykonujemy zaawansowaną technologią HD uzyskując większą liczbę zagłębień, dając w efekcie eleganckie załamania światła.

Wzmocniona rama skrzydła

Dla podwyższenia bezpieczeństwa ramiak skrzydła jest dodatkowo wzmocniony w miejscu mocowania zamków.



Piękne i wytrzymałe okleiny

Tylko zastosowanie oryginalnych oklein Renolit zapewnia satysfakcję z pięknego wyglądu przez długi czas. Większość producentów okien pcv stosuje także okleiny Renolit. Teraz drzwi i okna mogą stanowić piękny komplet w identycznym kolorze okleiny – patrz: dostępne kolory.

Bezpieczne przeszklenie

Zastosowane zespolone szyby są wypełnione argonem, dając lepsze parametry przenikania ciepła. Szyby bezpieczne posiadają podwyższoną odporność na stłuczenie. W modelu 12pS otrzymacie Państwo szybę przyciemnianą i refleksyjną P2.

Dwa zamki 3-trzpieniowe

Solidne zamknięcie drzwi zapewniają dwa osobne zamki, posiadające 3-trzpieniowe rygle. Dostosowane są tak do standardowych jak i antywłamaniowych wkładek patentowych.

Ościeżnica z progiem aluminiowym

W komplecie otrzymujecie Państwo stalową ościeżnicę, lakierowaną proszkowo pod kolor skrzydła wraz z aluminiowym progiem. Uszczelki magnetyczne gwarantują idealne przyleganie do skrzydła i niezwykle łatwe zamykanie drzwi.

Zawiasy

Drzwi wyposażone są w trzy ocynkowane zawiasy łożyskowane wraz z kołkami antywłamaniowymi.

Dostępne wzory w linii Classic:



Wymiary:

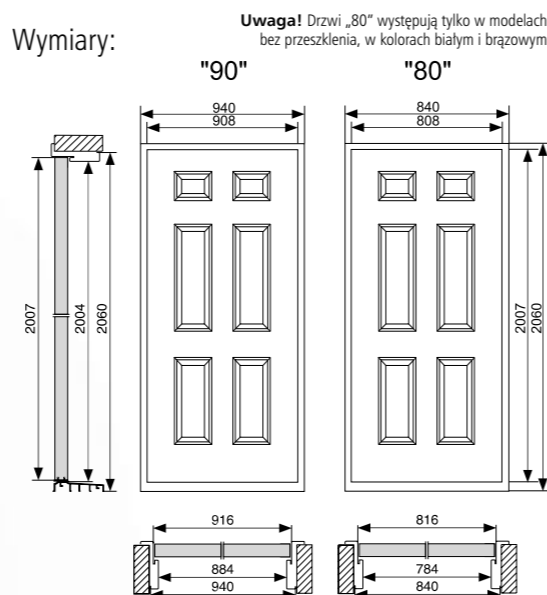

Dostępne kolory w linii Classic:



*prezentowane próbki odzwierciedlają jedynie w przybliżeniu rzeczywiste kolory



Classic
PLUS

Dla klientów poszukujących drzwi wyjątkowych i najlepszych jakościowo przygotowaliśmy linię Classic PLUS. W odróżnieniu od linii Classic zastosowaliśmy prawdziwie ręcznie wykonane przeszklenie witrażowe (lutowane kawałki prawdziwego szkła – metodą Tiffany – zamknięte w zespoleniu ze szkła hartowanego) oraz ramkę w okleinie drewnopodobnej Renolit. Drzwi w tej linii dostępne są we wszystkich kolorach drewnopodobnych we wzorze 4pS.



	brutto	netto
w okleinach	1273,68	1044
brąz, białe	1132,16	928
	1699,46	1393
	1415,20	1160
	1415,20	1160
	1273,68	1044

EURONORD
STRONG

Kolekcja Euronord Strong to drzwi dopasowane do Państwa oczekiwań. Przygotowując tą kolekcję słuchaliśmy uważnie Państwa życzeń. Stworzone na ich podstawie drzwi są bezpieczne, trwałe i dopasowane do współczesnego polskiego domu. Najlepsze niemieckie okleiny, unikalne ręcznie wykonane witraże, antywłamaniowe zamki, podwójne uszczelki ...

Mocne wejście – będziecie Państwo zadowoleni.

Atrakcyjną cenę tych drzwi uzyskaliśmy dzięki sprawnej organizacji produkcji przy zastosowaniu nowoczesnych maszyn nie oszczędzając na zastosowanych materiałach i wybierając jedynie najlepsze rozwiązania.

Piękne i wytrzymałe okleiny

Jako jedyni stosujemy w drzwiach okleiny RENOLIT. Łączą one doskonały wygląd i najwyższą odporność na warunki atmosferyczne. Wiodący producenci okien PCV również stosują to sprawdzone rozwiązanie. Teraz drzwi i okna w Państwa domu mogą stanowić piękny komplet w identycznym kolorze okleiny

Przylgowa konstrukcja skrzydła

Dodatkowa listwa przylgowa to drzwi jeszcze szczelniejsze i łatwiejsze w montażu. Idealne rozwiązanie przy drzwiach otwieranych na zewnątrz.

Antywłamaniowy hakowy zamek listwowy – atest klasa C

Wysokiej klasy zamek zamocowany na całej wysokości skrzydła to dodatkowe wzmocnienie i gwarancja solidnego zabezpieczenia Państwa drzwi

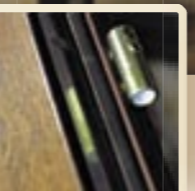
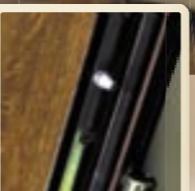
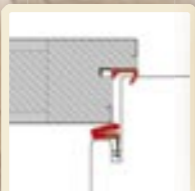
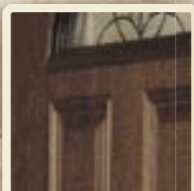
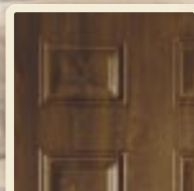

Głębokie tłoczenie

Skrzydło otrzymuje estetyczny wygląd dzięki głębokim i bogatym przetłoczeniom paneli. W drzwiach Euronord tłoczenie wykonujemy zaawansowaną technologią HD uzyskując większą liczbę zagłębień, dając w efekcie eleganckie załamania światła.

Doskonała izolacyjność cieplna – podwójne uszczelnienie

Wysoka izolacyjność to wynik wspólnego zastosowania drewnianego ramiaka, wypełnienia skrzydła pianką i podwójnego uszczelnienia systemem energooszczędnych uszczelki Q-LON (jedna zamocowana w skrzydle drzwi, druga w ościeżnicy)

Blokada antywyrwanej od strony zawiasów

Stalowa listwa na całej wysokości skrzydła z 5 kołkami to dodatkowe zabezpieczenie strony zawiasowej

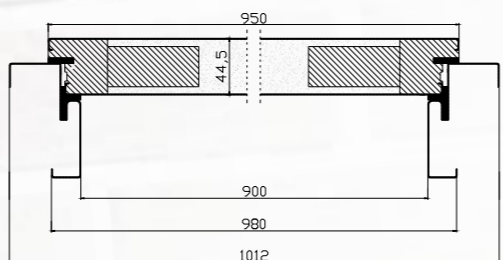
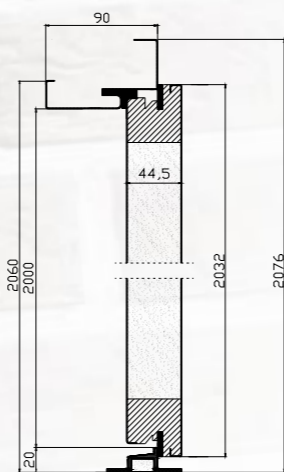

Szybki i łatwy montaż

Bezproblemowy montaż zapewniony jest dzięki specjalnie przygotowanym otworom montażowym w słupach ościeżnicy

Regulowane zawiasy 3D

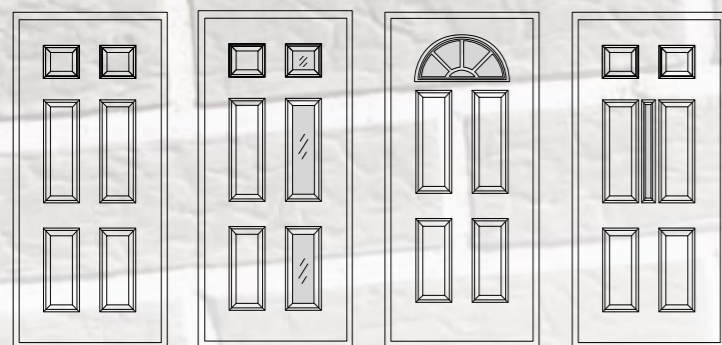

Dla łatwego montażu i długotrwałej bezproblemowej eksploatacji zastosowane zostały zawiasy regulowane w 3 płaszczyznach. Można dodatkowo zakupić nakładki na zawiasy w kolorze starego złota, złota lub srebra, aby dostosować kolorystykę zawiasów do zastosowanych klamek.

Dostępne wzory:



	brutto	netto
6p	1415,20	1160
3pS	1699,46	1393
4pS	1548,18	1269
6pS	1548,18	1269

Dostępne kolory:

-  **okleina Renolit Złoty Dąb (Renolit nr 2178-001)**
-  **okleina Renolit Ciemny Dąb (Renolit nr 2052-089)**
-  **okleina Renolit Orzech (Renolit nr 2178-007)**

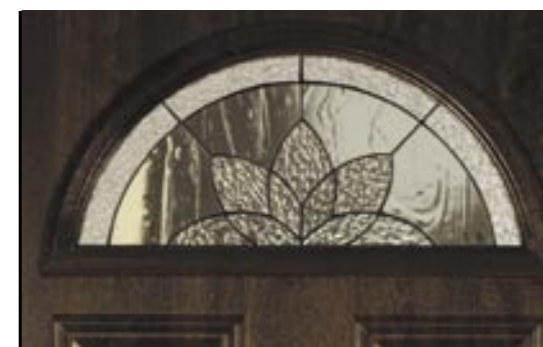

Strong PLUS

Dla klientów poszukujących drzwi wyjątkowych i najlepszych jakościowo przygotowaliśmy linię Strong PLUS. W odróżnieniu od linii Strong zastosowaliśmy prawdziwe ręcznie wykonane przeszklenie witrażowe (lutowane kawałki prawdziwego szkła – metodą Tiffany – zamknięte w zespoleniu ze szkła hartowanego) oraz ramkę w okleinie drewnopodobnej Renolit. Drzwi w tej linii dostępne są we wszystkich kolorach drewnopodobnych we wzorze 4pS.

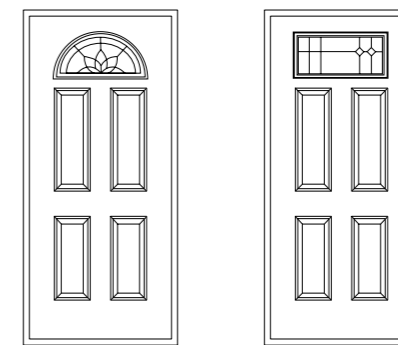

	brutto	netto
4pS PLUS I	1699,46	1393
4pS PLUS II	1699,46	1393

Kolekcja Euronord Prestige jest rozwiązaniem stworzonym, aby sprostać najwyższym wymaganiom stawianym obecnie przed drzwiami zewnętrznymi. Wejście do Twojego domu może teraz urzekać wspaniałym wyglądem i być doskonałą wizytówką dobrego gustu właścicieli.

Piękno drewna i doskonałe właściwości włókna szklanego

Specjalnie opracowana powierzchnia skrzydła drzwi zapewnia maksimum trwałości i jednocześnie bardzo naturalny wygląd. Podczas eksploatacji drzwi nie rozsychają się, nie wypaczają, nie wgniatają i swój elegancki wygląd zachowują przez długie lata.

Wyraźne tłoczenie paneli

Przetłoczenia na powierzchni skrzydła tworzą wspaniałą grę cieni i światła. Ich wzory projektujemy z najwyższą starannością, dbając, aby współgrały z innymi elementami architektury.

Wzmocniona rama skrzydła

Mamy świadomość jak ważne jest solidne zamocowanie zamka w drzwiach. Dlatego rama drzwi jest dodatkowo wzmocniona po stronie zamka.



Promocja

W cenie kompletu elegancka klamka z szyldem i szyld zamka górnego w kolorze złotym.

Słoje drewna o zróżnicowanej głębokości

Powierzchnia drzwi Euronord Prestige wyglądem przypomina najwyższej klasy drzwi drewniane. Efekt ten uzyskaliśmy dzięki zróżnicowanej głębokości rzeźby słoje drewna stosując w produkcji najnowsze technologie obróbki włókna szklanego a następnie ich ręczne bejcowanie i wielowarstwowe lakierowanie.

Ręcznie wykonane antywłamaniowe przeszklenie

Oddajemy Ci drzwi ozdobione ręcznie wykonanym witrażem metodą Tiffany'ego. Tak jak dawniej, kawałki szkła łączone są cyną. Jednak poza eleganckim wyglądem dużą wagę przywiązujemy do wytrzymałości i bezpieczeństwa. Dlatego witraż łączony jest trwale z drugą szybą, a następnie zespolony z szybą antywłamaniową P4 umieszczoną od frontu dla zapewnienia pełnego bezpieczeństwa. Opcjonalnie w drzwiach można zastosować szybę ornamentową lub przyciemnioną.

Hakowy zamek listwowy – atest klasy C

Wasze drzwi wyposażymy w najwyższej klasy zamek listwowy z 5-cio punktowym ryglowaniem, a także zastosowaliśmy regulowane zawiasy antywyważeniowe, abyście od dziś spali już spokojnie o swój dom.

Dębowa ościeżnica z progiem

Futryna wykonana z bardzo twardego, selekcionowanego i klejonego drewna dębowego oznacza, że Wasze drzwi będą osadzone wyjątkowo bezpiecznie. Dodatkowo w miejscach ryglowania wzmocniliśmy ościeżnicę stalową listwą zaczepową. Dla zwiększonej trwałości, drzwi wyposażone są w próg aluminiowy.

Dostępne wzory:

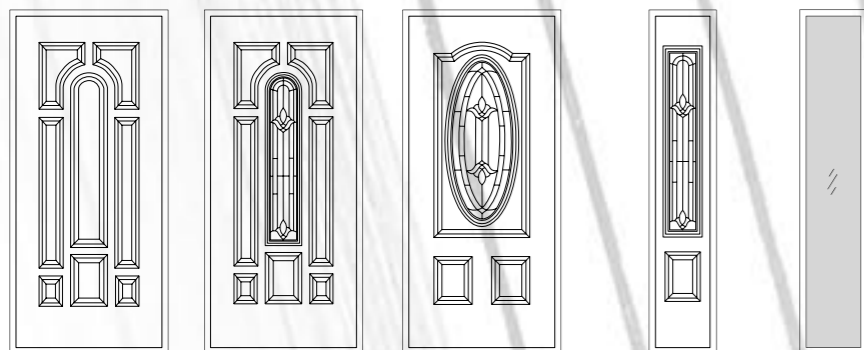

Parlament pełne Parlament witraż Belweder witraż Doświetla boczne Prezydent Konsul

Ambasador A 998 x 300 mm	915,00	750
Ambasador B 1428 x 300 mm	976,00	800
Ambasador C 1858 x 300 mm	1037,00	850
Naświetla górne		

brutto	netto
Cena 2635,20	2160
3631,94	2977
3849,10	3155
2635,20	2160
1159,00	950

Dostępne kolory:



Wymiary:

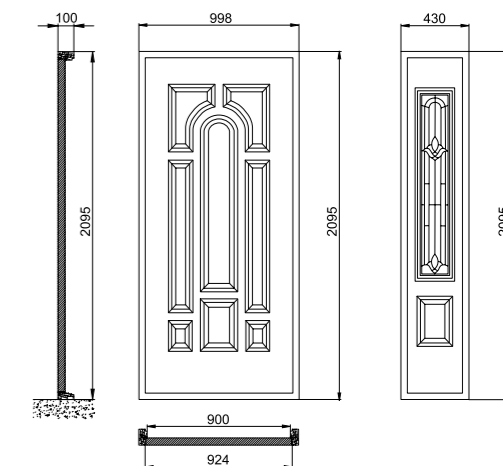

*prezentowane próbki odzwierciedlają jedynie w przybliżeniu rzeczywiste kolory